



Oświadczenie na temat informacji niefinansowych

stanowiące integralną część
sprawozdania z działalności
spółki Boryszew S.A. oraz
Grupy Kapitałowej Boryszew
za rok 2017.

Spis treści

1. Zakres oświadczenia	4
2. Metodologia	4
3. Model biznesowy Grupy Boryszew / Obszary działalności	5
4. Zarządzanie ryzykiem (w tym główne ryzyka związane z zagadnieniami środowiskowymi, społecznymi i pracowniczymi, poszanowaniem praw człowieka, przeciwdziałania korupcji i łapownictwu (ESG).	13
5. Opis polityk stosowanych przez jednostkę w odniesieniu do zagadnień środowiskowych, społecznych i pracowniczych, poszanowania praw człowieka, przeciwdziałania korupcji i łapownictwu (ESG)	16
a. Kodeks etyki – Impexmetal	16
b. System REACH	16
c. Certyfikacja	16
6. Wynik stosowania polityk w odniesieniu do zagadnień środowiskowych, społecznych i pracowniczych, poszanowania praw człowieka, przeciwdziałania korupcji i łapownictwu (ESG)	18
a. Działania proekologiczne	18
b. Działania na rzecz pracowników i społeczności lokalnych	23
7. Działalność badawczo-rozwojowa (B+R)	26
8. Kluczowe niefinansowe wskaźniki efektywności związane z działalnością jednostki	30
9. Zatwierdzenie sprawozdania na temat informacji niefinansowych Grupy Boryszew i Boryszew S.A	33

1. Zakres oświadczenia

Niniejsze oświadczenie zostało sporządzone zarówno na poziomie jednostkowym dla spółki Boryszew S.A., jak i Grupy Kapitałowej Boryszew na poziomie skonsolidowanym.

Boryszew S.A. i wchodzące w jej skład Oddziały, a także spółki-córki prowadzą działalność operacyjną.

Oświadczeniem zostały objęte wszystkie spółki wchodzące w skład Grupy Kapitałowej Boryszew.

Grupa Boryszew posiada złożoną strukturę, w skład której wchodzi m. in. notowana na Gieldzie Papierów Wartościowych w Warszawie Grupa Impexmetal S.A.

Stosownie do postanowień art. 49b ust. 11 oraz art. 55 ust. 2e ustawy o rachunkowości (UoR) zarówno Grupa Impexmetal, jak i spółka Impexmetal S.A. jednostkowo nie sporządza osobnego oświadczenia na temat informacji niefinansowych stanowiącego integralną część sprawozdania z działalności.

Grupa Impexmetal sporządziła natomiast fakultatywne oświadczenie za 2017 rok na temat informacji finansowych zawierające wszystkie istotne ujawnienia dotyczące zagadnień społecznych, pracowniczych, środowiska naturalnego, poszanowania praw człowieka oraz przeciwdziałania korupcji w zakresie, w jakim dotyczą one jej działalności.

Jednocześnie spółka Walcownia Metali DZIEDZICE S.A. spełniająca kryteria ustalone w art. 49b ust. 1 UoR także nie sporządza osobnego oświadczenia na temat informacji niefinansowych stanowiącego integralną część sprawozdania z działalności.

2. Metodologia

W istotnym zakresie Grupa Kapitałowa Boryszew posiłkowała się nowoutworzonym Standardem Informacji Niefinansowych (SIN) opracowywanym przez Fundację Standardów Raportowania.

Niemniej jednak Grupa Boryszew nie dąży do pełnej zgodności własnego raportowania z SIN w związku z jej wielobranżową strukturą i wynikającą z niej niepełną kompatybilnością sektorów SIN z segmentami działalności występującymi w Grupie.

Należy jednak podkreślić, że wszystkie wymienione w poniższym oświadczeniu niefinansowe wskaźniki efektywności zostały zaczerpnięte z definicji określonych wyżej wymienionym standardem (SIN).

Grupa Boryszew bierze pod uwagę oczekiwania szerokiego grona odbiorców sprawozdawczości niefinansowej i nie wyklucza rozbudowy stosowanej metodologii o nowe pożądane treści w przyszłości.



3. Model biznesowy Grupy Boryszew / Obszary działalności

Grupa Boryszew jest jedną z największych grup przemysłowych w Polsce. Jej działalność obejmuje trzy segmenty operacyjne: motoryzacja, metale i chemia.

Grupa Boryszew w liczbach



22

lat na Giełdzie
Papierów Wartościowych



107

lat tradycji



4

kontynenty

12 państw,
centralna lokalizacja
w Europie

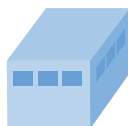

31

zakładów
produkcyjnych
i centrów R&D



co **5**

samochód
w Europie wyposażony jest
w części wyprodukowane
przez Grupę Boryszew



nr 1

największy polski
dostawca części
motoryzacyjnych Tier-1



nr 1

największy polski
producent wyrobów
z metali nieżelaznych

3. Model biznesowy grupy Boryszew / Obszary działalności



3. Model biznesowy grupy Boryszew / Obszary działalności

Motoryzacja

Grupa Boryszew jest największym polskim producentem części z branży motoryzacyjnej, dostarczanych do OEMs. Obszar ten stanowi najbardziej umiędzynarodowiony segment działalności naszej Grupy. W tym sektorze w skład Grupy Boryszew wchodzić dwie grupy przedsiębiorstw zajmujące się odpowiednio produkcją **samochodowych przewodów klimatyzacyjnych (Grupa Maflow)** oraz wytwarzaniem **plastikowych i nieżelaznych komponentów motoryzacyjnych (Grupa Boryszew Automotive Plastics — Grupa BAP)**.

Portfolio produktowe Boryszewa w segmencie motoryzacyjnym

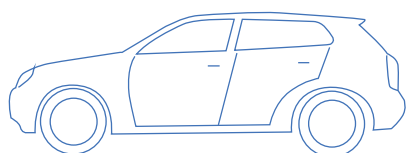

pokrywy
i osłony
silnika



obudowy
instrumentów



wywietrzniki



schowki



klamki



podstawy
akumulatorów



przewody
do klimatyzacji,
wspomagania,
paliwowe itp.



wnęki koła



obudowy
foteli



panele
podwozia



wsporniki
łożyska



przewody
hamulcowe
i do systemów
aktywnego
zawieszenia



obudowy
oświetlenia



przyciski
zwalniające



systemy
bagażowe



obudowy
zamka

Motoryzacja stała się jednym z sektorów działalności Boryszewa głównie dzięki akwizycjom od podmiotów zagranicznych (w tym od syndyków masy upadłościowej), a następnie skutecznie prowadzonej restrukturyzacji. Na rozwój produkcji motoryzacyjnej pozwolił również rozwój organiczny, np. inwestycje w zakłady Grupy Maflow w Leon (Meksyk) i w Toruniu oraz inwestycja w zakłady Grupy BAP – spółka Boryszew Oberflächentechnik GmbH w Prenzlau (Niemcy) i Boryszew Plastic RUS w Dzierżyńsku (Rosja).

3. Model biznesowy grupy Boryszew / Obszary działalności

Główne produkty Grupy Maflow

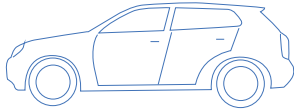

GRUPA MAFLOW oferuje dywersyfikowaną paletę części samochodowych o różnorodnych zastosowaniach.



Formowane przewody:



Klimatyzacji



Chłodnicze



Sprzęgła



Wysokociśnieniowe przewody gumowe na potrzeby różnych systemów



Oleju silnikowego



Układu paliwowego



Turbosprężarki



Układu hamulcowego



Układu wspomagania



Układu aktywnego zawieszenia

MAFLOW

Podmioty Grupy Maflow dzielą się na producentów gumowych i aluminiowych przewodów do klimatyzacji oraz innych aplikacji zapewniających transport płynów i gazów w samochodach osobowych i użytkowych oraz podmioty dokonujące ich montażu w wyrób finalny sprzedawany producentom samochodów (OEM).

Dostawcy

Spółki Grupy Maflow nabywają do produkcji przewodów klimatyzacyjnych przede wszystkim mieszanki gumy, rury aluminiowe i stalowe, a także sensory. Są one w większości kupowane poza granicami Polski.

Produkcja

Produkcja w Grupie Maflow rozproszona jest w zakładach położonych na czterech kontynentach (Europa, Azja, Ameryka Północna i Ameryka Południowa)

w pobliżu zakładów OEM. Wiele spośród oferowanych przez Maflow wyrobów powstaje na podstawie własnych rozwiązań patentowych, co stanowi o dobrej pozycji konkurencyjnej tego podmiotu.

Odbiorcy

Głównymi odbiorcami wyrobów Maflow są wiodące międzynarodowe koncerny motoryzacyjne. Nie występuje podmiot

będący dominującym odbiorcą.

Kontrakty na wytwarzanie komponentów są zawierane z OEM na okresy kilkuletnie w drodze tzw. nominacji.

Zarządzanie

Funkcje strategicznego zarządu (w tym działania badawczo-rozwojowe) ulokowane są w Oddziale Maflow Boryszew S.A. w Tychach.

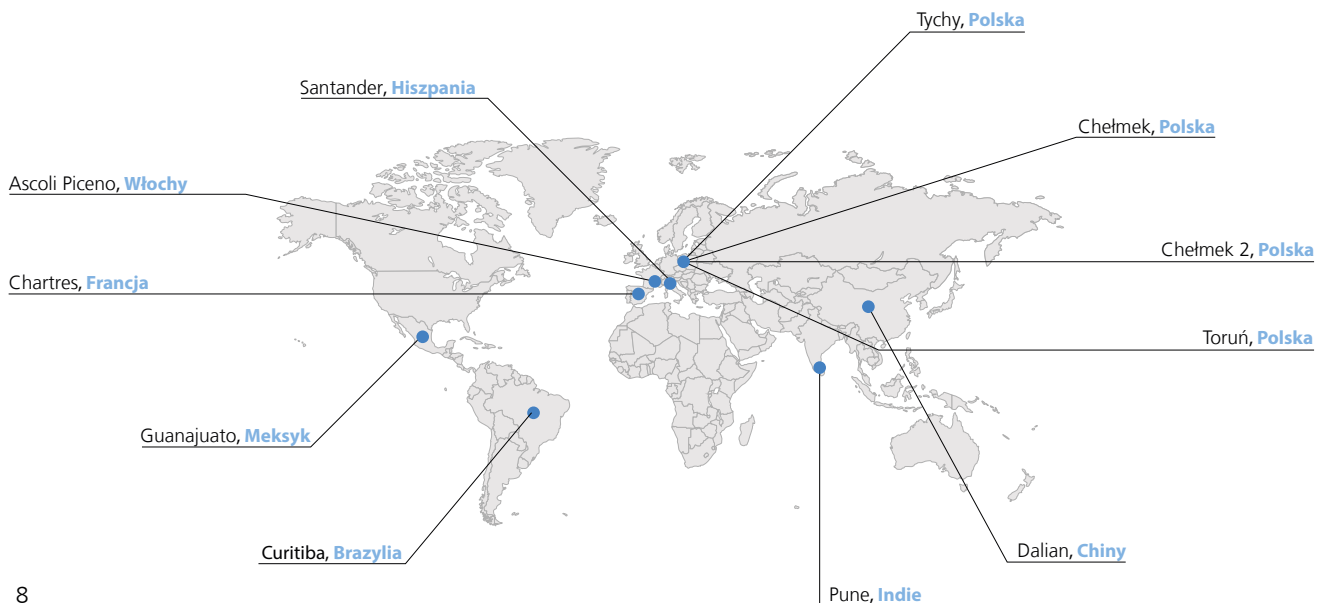

3. Model biznesowy grupy Boryszew / Obszary działalności

Kluczowe kompetencje Grupy BAP

- Formowanie wtryskiem elementów plastikowych
- Chromowanie galwaniczne tworzyw: ABS i PC-ABS
- Prototypowanie
- Automatykacja
- Wtryskiwanie wspomagane gazem
- Budowa form wtryskowych
- Montaż
- Testowanie
- Malowanie

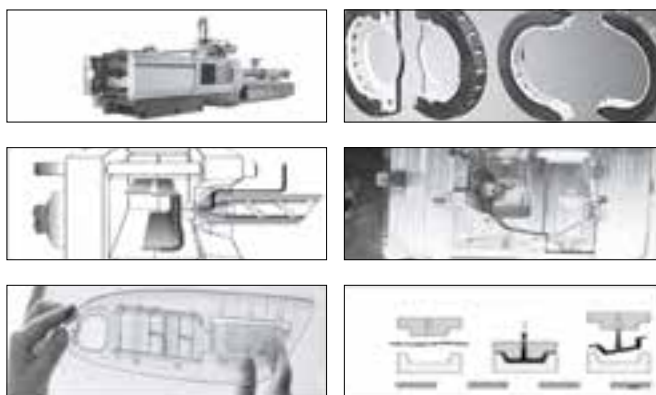

Boryszew Automotive Plastics (BAP)

Grupę BAP tworzą podmioty wyspecjalizowane w produkcji seryjnej, wysokiej jakości części plastikowych dla sektora motoryzacyjnego, które są wykorzystywane wewnątrz i na zewnątrz samochodów, w tym galwanizowane i lakierowane elementy z tworzyw sztucznych oraz formy wtryskowe do produkcji tych elementów.

Dostawcy

Grupa BAP obejmuje jednostkę zaopatrzeniową, która zajmuje się zakupami granulatu tworzyw sztucznych dla jednostek produkcyjnych.

Pozostałe surowce są pozyskiwane indywidualnie przez poszczególne zakłady.

Produkcja

W skład Grupy BAP wchodzi zarówno wytwórcy elementów wyposażenia samochodów z plastiku (Boryszew Kunststofftechnik Deutschland, AKT, Tensho, TKS) i stopów metali nieżelaznych (BRS YMOS), jak również producenci form wtryskowych (BFD, TFB) używanych w procesie wysokociśnieniowego tłoczenia tworzyw sztucznych.

Zakłady Grupy BAP mieszczą się w Europie Środkowej (Niemcy, Polska, Czechy) oraz w Rosji.

Odbiorcy

Dominującym odbiorcą wyrobów BAP

jest międzynarodowy koncern motoryzacyjny (Grupa Volkswagen).

Grupa BAP działa w oparciu o kilkuletnie kontrakty, które są przyznawane wskazanym spółkom funkcjonującym w ramach BAP. Kontrakty zawierane są najczęściej z OEM na okresy kilkuletnie w drodze tzw. nominacji.

Zarządzanie

Funkcje strategicznego zarządu ulokowane są w spółce Boryszew Automotive Plastics sp. z o.o. w Toruniu.

Grupa BAP obejmuje również podmioty zajmujące się badaniami i rozwojem, centralną sprzedażą i marketingiem.

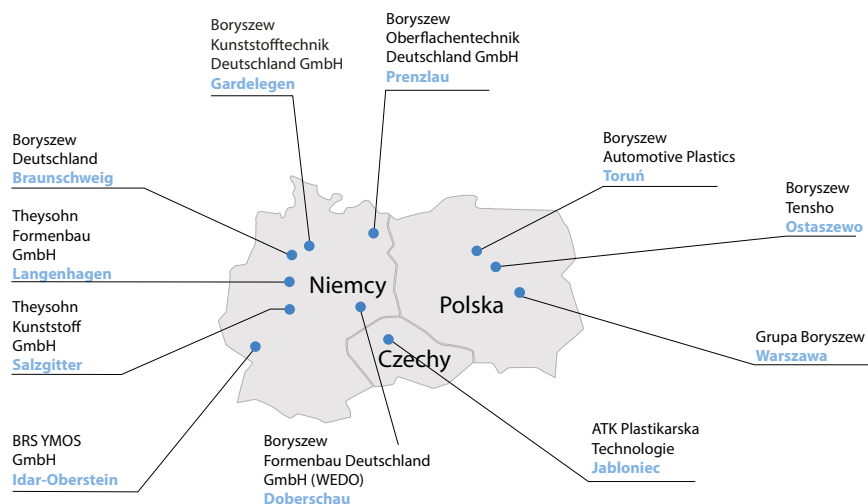

3. Model biznesowy grupy Boryszew / Obszary działalności

Metale

Portfolio produktowe w segmencie metali

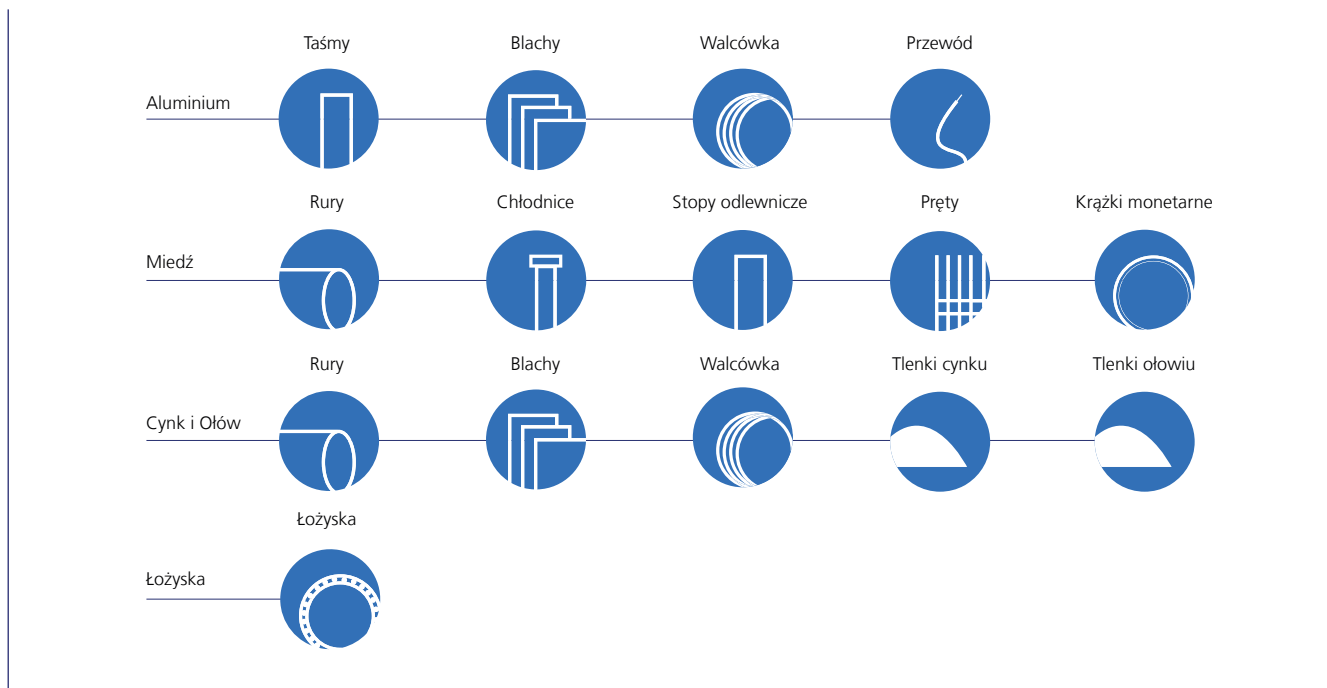

Grupa Boryszew jest największym polskim producentem w segmencie metali nieżelaznych. W tym obszarze specjalizuje się w przetwórstwie aluminium, miedzi oraz cynku i ołowiu, wytwarzając zaawansowane technologicznie produkty w oparciu o przyjazne dla środowiska rozwiązania technologiczne.

Dostawcy

Podstawowymi surowcami używanymi do produkcji w segmencie metali są gąski i bloki aluminiowe, katody miedziane, cynk, ołów oraz złomy aluminium i innych metali, które są nabywane w drodze importu (czysty metal, stopy) lub na terytorium kraju (katody miedziane, cynk, złom).

Grupa dywersyfikuje źródła dostaw, nabywając podstawowe surowce od znanych producentów aluminium (Trafigura, Glencore International AG, Berliner Aluminiumwerk, Rusal) i uzupełniając je

zakupem złomów aluminium.

Produkcja

W skład segmentu wchodzi znane od dziesięcioleci podmioty zajmujące się przetwórstwem aluminium (NPA Skawina, Aluminium Konin), miedzi (Hutmen, WM Dzierżycze) oraz cynku i ołowiu (Baterpol, ZM Silesia). Wszystkie podmioty wytwórcze należące do segmentu metali znajdują się na terytorium Polski.

Odbiorcy

Główne grupy produktów aluminiowych stanowią blachy i taśmy, walcówki oraz druty, które znajdują zastosowanie w motoryzacji, budownictwie, a także w przemyśle elektrotechnicznym, energetycznym oraz opakowaniowym.

Natomiast wyroby z miedzi w postaci prętów, drutów, rur, taśm, a także krążków numizmatycznych trafiają do odbiorców z sektorów budownictwa, przemysłu elektronicznego, elektrotechnicznego,

metalurgicznego oraz mennic.

Z kolei wyroby z cynku i ołowiu dostarczane są producentom akumulatorów, pokryć dachowych i obróbek blacharskich, przemysłowi oponiarskiemu, farmaceutycznemu i paszowemu.

Zarządzanie

Segment metali skupiony jest w spółkach kontrolowanej przez Boryszew S.A. Grupy Impexmetal S.A. Kierownictwo spółki Impexmetal S.A. zarządza operacjami tego segmentu metali poza kompetencjami zarezerwowanymi dla zarządu Grupy Kapitałowej Boryszew.

W skład niniejszego obszaru działalności wchodzi również zagraniczne spółki handlowe (zlokalizowane w Europie i Azji), zajmujące się sprzedażą łożysk tocznych pod własną marką F&T, a także wyodrębnione w postaci niezależnej spółki służby utrzymania ruchu w zakładzie w Koninie.



3. Model biznesowy grupy Boryszew / Obszary działalności

Chemia

Wybrane produkty w segmencie chemii

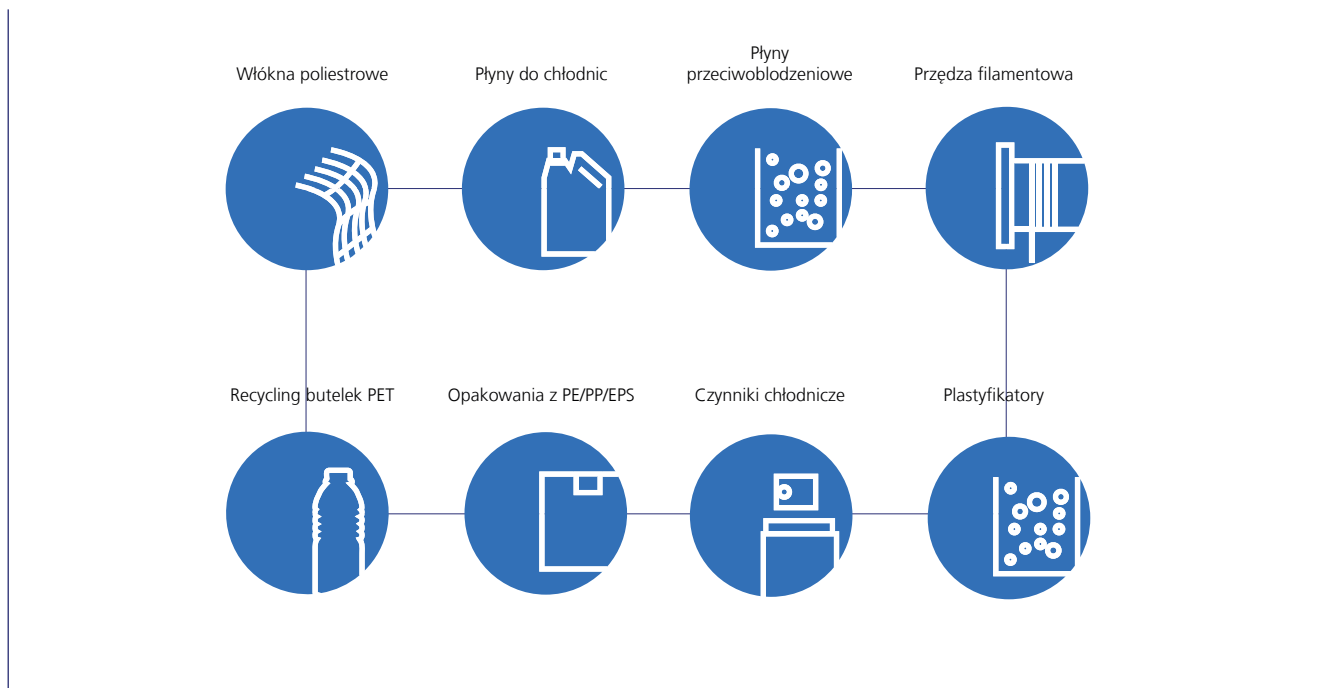

Podmioty działające w segmencie chemii stanowią najbardziej zróżnicowaną pod względem produktów i odbiorców, a także najstarszą część zarówno Grupy Boryszew, jak i samej spółki Boryszew S.A. (oddziały ERG, Nylonbor oraz Elana).

Dostawcy

Ze względu na wewnątrzsegmentowe zróżnicowanie działalności grupa dostawców jest duża i obejmuje przede wszystkim producentów surowców i półproduktów chemicznych. Energia w postaci gazu ziemnego jest dostarczana przez Boryszew S.A. Oddział Energy.

Produkcja i odbiorcy

Wszystkie podmioty segmentu są zlokalizowane na terenie Polski, głównie w Sochaczewie i Toruniu.

Głównym przedmiotem działalności spółek sektora chemii jest wytwarzanie włókien i innych tworzyw sztucznych znajdujących szerokie grono odbiorców

wśród producentów opakowań, mebli, odzieży, przemysłu budowlanego, a także motoryzacyjnego (płyty do chłodziac i odladzania samolotów).

Grupa Boryszew jest największym polskim producentem płynu do chłodziac doskonale rozpoznawalnej marki Borygo.

Zarządzanie

Zarządzanie segmentem odbywa się w poszczególnych jednostkach poza kompetencjami zarezerwowanymi dla Zarządu Grupy Kapitałowej Boryszew.

W skład tego obszaru działalności wchodzi również wyodrębnione, w postaci niezależnej spółki, służby utrzymania ruchu w zakładach w Sochaczewie.

Pozostała działalność

W skład segmentu pozostałej działalności wchodzi przede wszystkim Centrala Boryszew S.A. w Warszawie, która stanowi centrum decyzyjne najwyższego szczebla zarządzania strategicznego całej

Grupy Kapitałowej Boryszew.

Ponadto, w obszarze tym można wyodrębnić podmioty zajmujące się zarządzaniem nieruchomościami, obsługą informatyczną oraz wspólnymi zakupami energii na poziomie całej Grupy Boryszew.

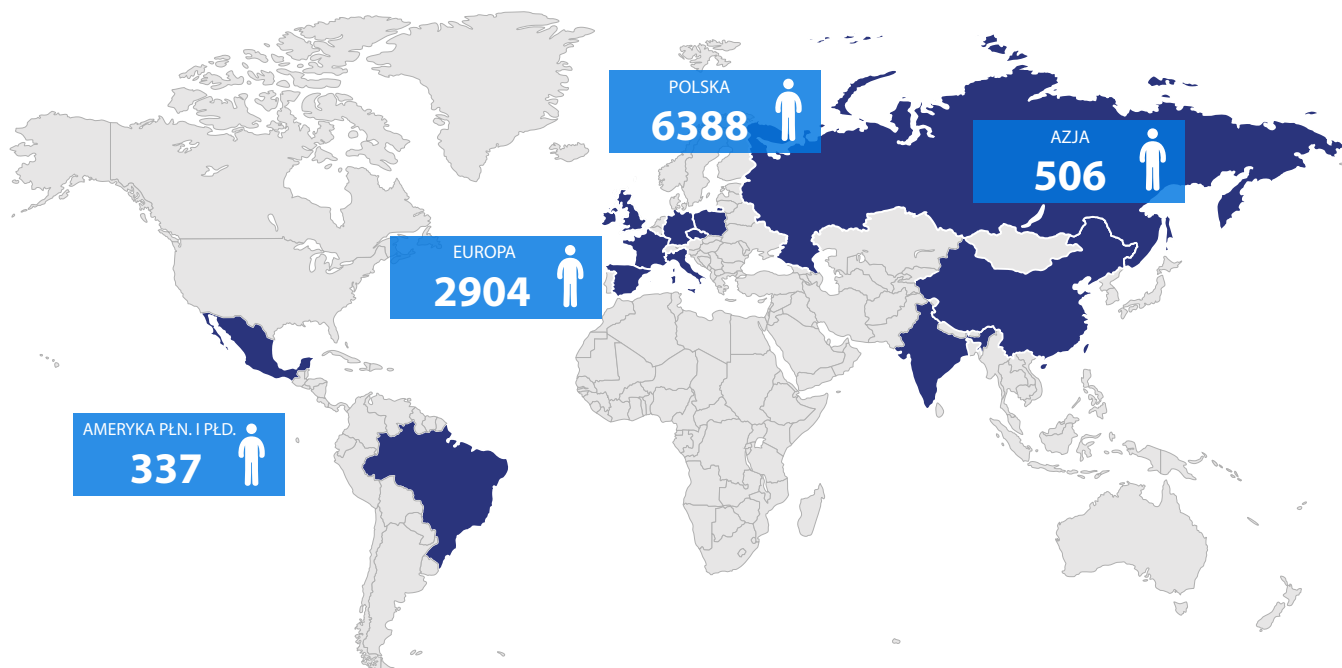

Rys. 1 Struktura zatrudnienia w Grupie Borszew według kontynentów

4. Zarządzanie ryzykiem (w tym główne ryzyka związane z zagadnieniami środowiskowymi, społecznymi i pracowniczymi, poszanowaniem praw człowieka, przeciwdziałania korupcji i łapownictwu (ESG)).

Grupa Borszew, a także Borszew S.A. podlegają **ryzykom niespecyficznym** właściwym dla wszystkich dużych podmiotów gospodarczych. Zaliczamy do nich ryzyka środowiskowe, społeczne, pracownicze oraz te związane z poszanowaniem praw człowieka i przeciwdziałania korupcji oraz łapownictwu. Dominującą aktywność Grupy stanowi działalność

produkcyjna w zakresie części samochodowych, metali i tworzyw sztucznych, co wiąże się z występowaniem **ryzyk specyficznych** dla tego typu działalności. Zarząd Borszew S.A. na bieżąco analizuje ryzyka i szanse związane z czynnikami wewnętrznymi i zewnętrznymi wpływającymi na procesy oraz zidentyfikowanymi aspektami środowiskowymi, a także ryzykiem zawodowym. W stosunku do istotnych ryzyk podejmowane są działania mające na celu ich eliminację lub ograniczenie przyczyn ryzyka, a tam, gdzie to nieefektywne, ograniczenie ich skutków.

Identyfikacja istotnych ryzyk

a. Ryzyka finansowe

Ryzyka finansowe opisane są w notcie 32 skonsolidowanego sprawozdania finansowego Grupy Kapitałowej Borszew.

b. Ryzyko związane z rotacją pracowników

Głównymi zidentyfikowanymi zagrożeniami związanymi z zagadnieniami pracowniczymi w spółkach Grupy Borszew są: problem z pozyskaniem wykwalifiko-

wanych kadr, migracja wykwalifikowanych kadr i rosnące wymagania odnośnie wynagradzania pracowników. W celu przeciwdziałania tego typu zjawiskom kluczowe jest zapewnienie pracownikom stabilnych form zatrudnienia z satysfakcjonującym poziomem wynagrodzenia. Grupa Borszew identyfikuje także konieczność zapewnienia bezpiecznego środowiska pracy, minimalizującego ryzyko wystąpienia urazów i wypadków. Ograniczenie tej kategorii ryzyka jest dokonywane przez szereg działań zarówno o charakterze prewencyjnym (np. poprzez zapewnienie adekwatnego poziomu wykształcenia), jak i dokonywanych po fakcie (poprzez analizę zaistniałych zdarzeń i korygowanie zasad postępowania).

c. Ryzyko wystąpienia urazów i wypadków

W ocenie kierownictwa Grupy kluczowe jest zapewnienie pracownikom bezpiecznego środowiska pracy (BHP), minimalizującego prawdopodobieństwo wystąpienia urazów i wypadków. Ograniczenie tej kategorii ryzyka dokonywane jest przez szereg działań zarówno o charakterze

prewencyjnym (np. poprzez zapewnienie adekwatnego poziomu wykształcenia), jak i dokonywanych po fakcie (poprzez analizę zaistniałych zdarzeń i korygowanie zasad postępowania). Ważnym aspektem w tym zakresie jest tworzenie bezpiecznego otoczenia poprzez stosowanie stabilnych form zatrudnienia. Przyjmuje się, że istotny odsetek umów o pracę na czas nieokreślony połączony z niewielką rotacją kadr jest korzystny w tym zakresie. Procedury bezpieczeństwa i ocena ryzyka obejmują również pracowników tymczasowych. Nasze aktywności mają na celu zapewnienie dialogu z organizacjami pracowniczymi i związkami zawodowymi - w ocenie kierownictwa Grupy Boryszew stanowi to nieodzowny warunek utrzymania wydajności pracy przy poszanowaniu zasad bezpieczeństwa. Istotnym aspektem jest również przeciwdziałanie społecznemu wykluczeniu poprzez promocję zatrudnienia osób niepełnosprawnych.

Formą wspierania bezpiecznego otoczenia pracy jest wprowadzanie innowacji o charakterze procesowym (np. automatyzacja spawania laserem, nowe sposoby wytwarzania rurek aluminiowych dla motoryzacji). W celu zmniejszenia negatywnego wpływu na środowisko Grupa dokonuje także innowacji o charakterze produktowym (np. lżejsze elementy aluminiowe, zaawansowane tworzywa sztuczne o zmniejszonym ciężarze, nowe stopy metali nieżelaznych) skutkujące pośrednio zmniejszonym zużyciem energii wśród odbiorców finalnych. Koncentracja na wyżej wymienionych ryzykach zapewnia ciągłość zleceń produkcyjnych i powtarzalność zamówień. Równoczesnym celem jest utrzymanie renomy przedsiębiorstw Grupy jako atrakcyjnych miejsc zatrudnienia wśród obecnych i potencjalnych pracowników. Zarządzanie BHP i ochroną środowiska jest również krytycznym czynnikiem sukcesu w relacjach ze społecznościami lokalnymi oraz organami administracji. Stworzenie atmosfery wzajemnego zaufania i szacunku pozwala na wsparcie procesów inwestycyjnych i wprowadzanie innowacji. Wsparcie społeczne jest również nieodzowne w trakcie przeprowadzanych procesów restrukturyzacyjnych angażują-

cych społeczności lokalne. Na szczególną uwagę zasługują przypadki, w których dany zakład pracy jest dominującym pracodawcą małej miejscowości położonej w oddaleniu od innych ośrodków.

d. Ryzyko związane z korzystaniem ze środowiska (w tym ponadnormalnego zanieczyszczenia środowiska i nieefektywności energetycznej)

Kolejnym obszarem jest odpowiedzialne korzystanie ze środowiska poprzez zapewnienie produkcji efektywnej energetycznie, a także utrzymywanie dopuszczalnego prawnie poziomu emisji zanieczyszczeń i odpadów. Grupa systematycznie monitoruje zużycie energii dostarczanej w formie prądu i gazu. W równym stopniu analizowane jest zużycie wody, a także wytwarzane odpady. Szczególną uwagę poświęca się możliwościom związanym z recyklingiem w zakresie przetwórstwa złomu metali oraz odpadów plastikowych.

e. Zmiany technologiczne, i innowacje o charakterze produktowym

W celu zmniejszenia negatywnego wpływu na środowisko, Grupa dokonuje także innowacji o charakterze produktowym (np. lżejsze elementy aluminiowe, nowe stopy metali nieżelaznych, zagospodarowanie odpadów), skutkujących pośrednio zmniejszonym zużyciem energii wśród odbiorców finalnych. Koncentracja na wyżej wymienionych ryzykach ma na celu utrzymanie reputacji wobec kluczowych partnerów biznesowych, tym samym zapewniając ciągłość zleceń produkcyjnych i powtarzalność zamówień. Równoczesnym celem jest utrzymanie renomy przedsiębiorstw Grupy jako atrakcyjnych miejsc zatrudnienia wśród obecnych i potencjalnych pracowników.

f. Ryzyko wystąpienia istotnej awarii przemysłowej

Spółki Grupy Kapitałowej identyfikują ryzyko związane z możliwością wystąpienia awarii przemysłowej skutkującej zatrzymaniem lub ograniczeniem produkcji w swoich zakładach. W celu zmniejszenia ryzyka z tym związanych, spółki dokonują okresowych przeglądów stanu technicznego użytkowanych maszyn i i urządzeń,

a w razie konieczności ich napraw i remontów.

g. Ryzyko związane z sezonowością sprzedaży

W przypadku Grupy Kapitałowej Boryszew zjawisko sezonowości/cykliczności występuje w nieznacznym zakresie. W Segmencie Motoryzacja sezonowość dotyczy miesięcy wakacyjnych oraz miesiąca grudnia, podczas których znacząco spada produkcja samochodów, co przekłada się na spadek zamówień na komponenty w tym okresie.

W Segmencie Metali sezonowość występuje w zakresie produktów sprzedawanych na potrzeby sektora budowlanego, do których można zaliczyć: miedziane rury instalacyjne i rury kondensatorowe z miedzioniklu produkowane przez Hutmen S.A., rury kondensatorowe z mosiądzu, wykorzystywane w przemyśle ciepłowniczym, produkowane przez WM Dziedzice S.A., blachy dachowe cynkowo – tytanowe oraz drut cynkowy produkowane przez ZM SILESIA S.A.

Najwyższa sprzedaż tych produktów jest realizowana w II i III kwartale, na co dominujący wpływ mają warunki pogodowe decydujące o możliwości prowadzenia prac budowlanych, a także koniunktura w branży budowlanej. Pozostałe wyroby tego segmentu nie wykazują tak wyraźnej cykliczności, wahania występujące w ich sprzedaży są głównie skutkiem warunków makroekonomicznych oraz koniunktury.

W Segmencie Chemia sezonowość występuje w części produktów wytwarzanych przez Boryszew S.A. Oddział Boryszew ERG w Sochaczewie. Dotyczy ona płynów chłodniczych dla motoryzacji (kumulacja w III i IV kwartale z tendencją do przesuwania na początek I kwartału kolejnego roku), płynów do odladzania lotnisk i maszyn lotniczych (kumulacja w IV i I kwartale). Z kolei siding z PCW i elementy dekoracyjne z EPS są związane z cyklem koniunkturalnym branży budowlanej, tzn. największą sprzedaż notują w II i III kwartale.

Pozostałe produkty Grupy Kapitałowej nie wykazują szczególnych oznak cykliczności.

Należy zaznaczyć, że w związku z grudniowym okresem świątecznym i planowa-

nymi przez odbiorców postojami, w tym okresie corocznie obserwowana jest niższa sprzedaż.

h. Ryzyko związane z nasileniem się konkurencji

W obliczu ciągle wzrastającej konkurencji najistotniejszym czynnikiem mogącym wpłynąć na rozwój oraz realizowane przez spółki Grupy Kapitałowej przychody jest umiejętność utrzymania obecnych klientów, jak również pozyskania nowych. Spółki Grupy Kapitałowej działają na konkurencyjnych rynkach metali, motoryzacji i chemii, co wymusza prowadzenie konkurencyjnej cenowo i jakościowo działalności. Grupa zwiększa swoją konkurencyjność poprzez rozszerzania swojej oferty produktowej, terminowość dostaw oraz obniżanie kosztów, które w konsekwencji przekładają się na cenę oferowanych wyrobów.

i. Ryzyko zmiany przepisów prawnych oraz ich interpretacji stosowania

Zagrożeniem dla działalności Spółek Grupy Kapitałowej są zmieniające się przepisy prawa lub różne jego interpretacje. Częste nowelizacje, niespójność oraz brak interpretacji przepisów prawa, w szczególności prawa podatkowego pociągają za sobą istotne ryzyko związane z otoczeniem prawnym, w jakim Spółki Grupy Kapitałowej prowadzą działalność.

W połączeniu ze stosunkowo długim okresem przedawnienia zobowiązań podatkowych oraz natychmiastową wykonalnością decyzji wydawanych przez organy podatkowe, oszacowanie ryzyka podatkowego jest szczególnie utrudnione. Spółki Grupy Kapitałowej posiadają wdrożone procedury weryfikacji wiarygodności kontrahentów, również z punktu widzenia regulowania przez nich zobowiązań podatkowych.

j. Ryzyko związane z uzależnieniem od głównych dostawców

Spółki Grupy Kapitałowej prowadzą politykę dywersyfikacji dostawców, nie uzależniając się od jednego dostawcy, co pozwala na uzyskiwanie konkurencyjnych cen na kupowane surowce.

k. Ryzyko związane z uzależnieniem od głównych odbiorców

Spółki Grupy Kapitałowej działają na szerokim rynku zbytu produktów przez siebie oferowanych, tak na rynku krajowym, jak i zagranicznym. Spółki Grupy Kapitałowej starają się wyeliminować ryzyko uzależnienia od głównych odbiorców poprzez nawiązywanie współpracy z wieloma odbiorcami. Spółki Grupy Kapitałowej przy wyborze odbiorców kierują się przede wszystkim wiarygodnością potencjalnego odbiorcy.

5. Opis polityk stosowanych przez jednostkę w odniesieniu do zagadnień środowiskowych, społecznych i pracowniczych, poszanowania praw człowieka, przeciwdziałania korupcji i łapownictwu (ESG)

W powyższych działaniach uwzględniamy wewnętrzne procedury postępowania, ustalone na różnych szczeblach organizacyjnych oraz utarte zasady wynikające z pozostałych źródeł.

Biorąc pod uwagę zróżnicowanie wewnętrzne podmiotów Grupy Boryszew i oddziałów spółki Boryszew S.A. celowe jest stosowanie różnych sposobów działania proporcjonalnych do kluczowych ryzyk oraz specyfiki danej jednostki. Biuro Zarządu Boryszew S.A. pełni rolę koordynatora w odniesieniu do uchwał mogących stanowić wzorzec przy opracowywaniu jednostkowych procedur w jednostkach operacyjnych. Niejednokrotnie inicjatywa z zakresu tworzenia procedur należytej staranności istnieje również po stronie podmiotów, w których wystąpiła potrzeba wprowadzenia regulacji. W związku z powyższym zakres sformalizowanych polityk z zakresu ESG jest zróżnicowany w poszczególnych jednostkach.

a. Kodeks etyki – Impexmetal

Impexmetal S.A. wdrożył Kodeks Etyki ustalający zasady postępowania w takich dziedzinach programu Global Compact ONZ jak przestrzeganie podstawowych praw człowieka, polityka zrównoważonego rozwoju, etyka w biznesie i etyka zawodowa.

Przyjęto również politykę zrównoważonego rozwoju dla dostawców, która wymaga stosowania przez nich standar-

dów bezpiecznej pracy zgodnie z OHSAS 18001 oraz prowadzenia działań na rzecz ochrony środowiska zgodnie z wymogami normy ISO 14001.



W pozostałych jednostkach Grupy Boryszew wprowadzone zostały procedury związane z głównymi ryzykami omówionymi

w poprzedniej sekcji niniejszego oświadczenia, takimi jak bezpieczeństwo i higiena pracy, monitoring środowiska, polityka organizacji szkoleń, poszanowanie energii itp.

Niezależnie od zacytowanych powyżej pisemnych procedur, spółki Grupy Boryszew realizują wymogi wynikające z prawnie obowiązujących zasad, np. pozwolenia zintegrowane wydawane dla poszczególnych zakładów.

b. System REACH

Spółki z Grupy Kapitałowej Boryszew działające w segmencie chemii oraz metali stosują się ściśle do postanowień rozporządzenia Parlamentu Europejskiego i Rady w sprawie rejestracji, oceny, udzielenia zezwoleń i stosownych ograniczeń w zakresie chemikaliów (REACH - Registration, Evaluation and Authorisation of Chemicals).

System REACH gwarantuje utrzymanie wysokich standardów w zakresie ochrony zdrowia ludzi oraz stanu środowiska naturalnego poprzez wnikliwą kontrolę najbardziej szkodliwych substancji wprowadzanych na rynek Wspólnoty oraz propagowanie restrykcyjnych metod oceny zagrożeń stwarzanych przez te substancje. Idea rozporządzenia opiera się na zasadzie, iż to do producentów, importerów i dalszych użytkowników należy zagwarantowanie, że substancje, które produkują, wprowadzają do obrotu lub stosują nie wpływają w sposób szkodliwy na życie człowieka ani na środowisko.

Spółki Grupy Kapitałowej Boryszew wypełniły nakładany rozporządzeniem REACH obowiązek rejestracji wszystkich substancji chemicznych zawartych w produkowanych przez nie wyrobach.

c. Certyfikacja

Istotną formą potwierdzania wysokich standardów zarządzania przedsiębiorstwem są obecnie różnego rodzaju certyfikaty uzyskiwane na podstawie audytów dokonywanych przez niezależne organizacje.

Mogą one stanowić istotną formę przewagi konkurencyjnej, najczęściej jednak decydują o zaliczeniu do grona kontrahentów dla największych koncernów międzynarodowych, będących klientami Grupy Boryszew.

Spółki Grupy Boryszew dysponują następującymi certyfikacjami



• ISO 9001

(certyfikat systemu zarządzania jakością wewnątrz organizacji)

w spółkach:

Elana Toruń
Torlen
ZM Silesia
Baterpol
Walcownia Metali Dziedzice
Hutmen
Boryszew Formenbau Deutschland (BFD)
Boryszew Plastics Rus (BPR)
Boryszew Tensho Poland (BTP)
Theysohn Kunststoff (TKS),

• ISO/TS 16949

(certyfikat systemu zarządzania jakością w łańcuchu dostaw)

w spółkach:

Boryszew Oddział Maflow
Aluminium Konin
AKT Plastikarska Technologie
Boryszew Kunststofftechnik Deutschland
Boryszew Oberflächentechnik Deutschland (BOD)
Boryszew Plastic RUS
Boryszew YMOS
Boryszew Tensho Poland
Theysohn Kunststoff

• ISO 14001

(certyfikat systemu zarządzania środowiskowego)

w spółkach:

Boryszew Oddział Maflow

Baterpol
Hutmen
Boryszew Oberflächetechnik Deut-
schland
Boryszew Tensho Poland

- **ISO 50001**

(certyfikat systemu zarządzania energią)

w spółkach:

Theyson Formenbau Deutschland
Boryszew Kunststofftechnik Deutschland
Boryszew Oberflächetechnik Deut-
schland
Boryszew YMOS
Theysohn Kunststoff
Theyson Formenbau Deutschland

- **Oeko-Tex® Standard 100**

(certyfikat bezpieczeństwa produktów tekstylnych)

w spółce Torlen

- **OHSAS 18001**

*(certyfikat systemu zarządzania bezpie-
czeństwem i higieną pracy)*

w spółkach:

Baterpol
Aluminium Konin

- **Certyfikat Akredytacji Laborato-
rium Badawczego.**

*Atest Polskiego Centrum Akredytacji
poświadczający przestrzeganie przez
akredytowaną jednostkę zasad najlep-
szych praktyk dla Aluminium Konin.*



6. Wynik stosowania polityk w odniesieniu do zagadnień środowiskowych, społecznych i pracowniczych, poszanowania praw człowieka, przeciwdziałania korupcji i łapownictwu (ESG)

W wyniku stosowania opisanych w poprzedniej sekcji polityk, spółki z Grupy Boryszew nie odnotowały w 2017 roku znaczących przypadków wystąpienia negatywnych skutków kluczowych ryzyk.

Utrzymanie ważności certyfikatów systemowych i kontynuacja harmonijnej współpracy z kluczowymi kontrahentami nie daje podstaw do formułowania wniosków o istotną modyfikację systemu kontroli wewnętrznej, wykraczających poza naturalną w tym wypadku ewolucję.

a. Działania proekologiczne

- Niezależnie od działań podejmowanych w związku z przyjętymi zasadami, spółki z Grupy Boryszew przyczyniają się do poprawy stanu środowiska naturalnego w kilku obszarach.



Elana PET sp. z o.o.:

- Prowadzi skup poużytkowych butelek z tworzyw sztucznych, które są wykorzystywane do produkcji płatków PET, a te z kolei do wytwarzania nowych opakowań z tego surowca;
- Dzięki temu recyklingowi ze środowiska naturalnego usuwanych jest ok. 800 ton butelek PET miesięcznie.



Baterpol S.A.:

- Działa w oparciu o skup i przerób złomu akumulatorowego, a stosowane w spółce rozwiązania technologiczne zamykają cykl recyklingu akumulatorów i pozwalają na dalsze wykorzystanie ponad 95% masy pozyskiwanego złomu;
- W procesie technologicznym stosowane są najnowocześniejsze rozwiązania technologiczne gwarantujące ekologiczny recykling zużytych akumulatorów, w warunkach spełniających wymagania krajowych i unijnych standardów bezpieczeństwa i ochrony środowiska.



Zakład Utylizacji Odpadów Konin:

- Zakład przyjmuje do składowania i przetwórstwa wiele kategorii odpadów niebezpiecznych w sposób niezagrażający środowisku;
- Spółka promuje edukację ekologiczną dzieci, wspierając organizację widowisk artystycznych o ochronie środowiska dla dzieci przebywających w szpitalach;
- Przedsiębiorstwo otrzymało Certyfikat Jakości Biznesu „Przedsiębiorstwo Fair Play” 2017.



Play” 2017.

Zakład Aluminium Konin oraz Walcownia Metali Dziedzice:

- Wykorzystują one odpowiednio złom aluminiowy, miedziany i mosiężny jako kilkadziesiąt procent wsadu produkcyjnego.



Maflow:

- Zakup i instalacja belownicy (prasy) do złomu aluminiowego – minimalizacja transportu odpadów w Zakładzie w Tychach;
- Wymiana oświetlenia na energo-

oszczędne LED z automatycznym systemem sterowania w zakładzie **Chelmek 1**;

- W wyniku audytu Systemu Zarządzania Środowiskowego wg normy ISO 14001 **Oddział Maflow w Tychach** uzyskał 0 niezgodności;
- Szkolenia podnoszące świadomość środowiskową pracowników – 2140 osób przeszkolonych.



Boryszew Tensho Poland Sp. z o.o.:

- Wymiana istniejącego oświetlenia hali (świetlówkowe kasetony i oświetlenie świetlówkowe liniowe) na tożsame LED na ok. 2000 m² powierzchni przy szacowanej oszczędności rocznego zużycia energii na poziomie ok. 290 MWh (megawatogodzin). Celem tego działania było osiągnięcie doświetlenia hali nie mniejszego niż 500 lux.



Boryszew S.A. Oddział Nylonbor:

- Wymiana oświetlenia ze standardowego na LED, co pozwoliło na znaczne obniżenie zużycia energii.



ZM Silesia:

- Termomodernizacja nadbudówki w hali Wydziału Walcowni Zakładu Silesia, modernizacja układu pompowego chłodni kominowych typu W2 JR-1.2, zabudowa nowej sprężarki powietrza dla potrzeb walcarki kwarto. W wyniku zrealizowanego zadania Spółka uzyskała umorzenie części pożyczki udzielonej ze środków WFOŚiGW w Katowicach;
- Modernizacja oświetlenia zewnętrznego Zakładu Silesia oraz oświetlenia w pomieszczeniach biurowych; wymiana na oświetlenie LED. Po realizacji zadania Spółka otrzymała do umorzenia Świadczenie Efektywności Energetycznej.



Program praktyk i staży w Boryszew S.A.

W 2017 r. Grupa Boryszew uruchomiła pierwszą edycję korporacyjnego Programu Praktyk i Staży, skierowanego do studentów i absolwentów czołowych polskich uczelni. Celem Programu jest pozyskanie wartościowej bazy kandydatów, którzy mogliby stawiać swoje pierwsze zawodowe kroki w spółkach z Grupy Boryszew.

Grupa Boryszew jest organizacją nowoczesną, nastawioną na rozwój i dzielenie się wiedzą i doświadczeniem poprzez zapraszanie do pracy przy ambitnych projektach i najnowszych technologiach, jest naturalnym działaniem. Program w 2017 rok oferował aż 65 odpłatnych praktyk i staży. Adresaci Programu mogli rozwijać swoje zawodowe umiejętności w 10 spółkach, reprezentujących wszystkie segmenty działalności Grupy. Staże i praktyki odbywały się pod kierunkiem doświadczonych opiekunów, którzy zaplanowali cele i zadania młodych adeptów, na bieżąco monitorując ich realizację oraz oceniając efekty pracy. Większość staży i praktyk w zakładach Grupy trwała 8 tygodni. Wyjątkiem jest jedynie staż w Pionie Jakości zakładu BAP w Toruniu, który został zaplanowany na rok. Wszystkie aktywności były odpłatne. Program wspierała promocja za pośrednictwem uniwersyteckich Biur Karier

i mediów społecznościowych, również tych zarządzanych przez ogólnopolski magazyn „Student”. Poza działaniami związanymi z Programem w Boryszew Automotive Plastics stworzono propozycję płatnego, dwumiesięcznego stażu w nowym zakładzie galwanotechniki w niemieckim Prenzlau, obejmujący niezbędne noclegi i przejazdy. Propozycja została dedykowana studentom i absolwentom, którzy wiążą swoją drogę zawodową z pracą w tego typu zakładzie. Do Prenzlau pojechało 25 stażystów.

Grupa Boryszew współpracuje z Uniwersytetem Mikołaja Kopernika w Toruniu i Politechniką Częstochowską. W Toruniu, w pierwszej połowie czerwca 2017 roku, odbyło się spotkanie informacyjne przedstawicieli Grupy Boryszew ze studentami i władzami Wydziału Chemii UMK, dotyczące m.in. możliwości współpracy z Grupą. Na wydziale Chemii UMK w Toruniu ma powstać centrum kompetencyjne, które będzie pracować na rzecz Grupy Boryszew. Grupa Boryszew stara się nawiązywać szeroką współpracę z placówkami naukowymi i edukacyjnymi, chcąc zapewnić jak najlepszą pozycję na rynku pracy i zagwarantować najwyższej jakości kadrę dla swoich zakładów, jednocześnie dając szansę młodym ludziom na zdoby-







b. Działania na rzecz pracowników i społeczności lokalnych

Grupa Boryszew ceni sobie szczerą i otwartą dialog ze swoimi partnerami społecznymi. Inwestujemy w rozwój zawodowy naszych współpracowników poprzez organizację szkoleń językowych, technicznych oraz specjalistycznych. Dla nowozatrudnionych organizowane są szkolenia wdrożeniowe. Z przyjemnością wspieramy m.in. sport amatorski.



Maflow:

- Udział w turnieju piłki nożnej ORLIK CUP, organizowanym przez Boryszew S.A. Oddział Maflow w Tychach. W turnieju uczestniczyło 12 drużyn Maflow;
- Udział w mistrzostwach polski branży motoryzacyjnej TSL TATRY CUP w piłce nożnej;
- Organizacja pikniku rodzinnego Maflow w październiku 2017 r.;
- Udział w akcji charytatywnej Stowarzyszenia Sportowe Tychy, objętej honorowym patronatem Marszałka Województwa Śląskiego oraz Prezydenta Miasta Tychy. Przekazanie funduszy pieniężnych na remont Oddziału Dziecięcego Szpitala Miejskiego w Tychach przy ul. Cichej. Maflow jako Złoty Sponsor wsparł wydarzenie darowizną oraz biorąc udział w V Całodobowym Meczu Piłki Nożnej.



NPA Skawina:

- Wsparcie przygotowania do zawodów w kajakarstwie freestyle mieszkanki Skawiny, która osiągnęła wysokie miejsca w Mistrzostwach Polski w Krakowie, w Pucharze Europy w Pradze oraz w Mistrzostwach Świata w San Juan w Argentynie;
- Dni Skawiny 2017 - współpraca w ramach realizacji imprezy;
- Umowa sponsoringu, 45 Sympozjum Naukowe z cyklu „Współczesna Gospodarka i Administracja”;
- Współpraca z Uczniowskim Klubem Sportowym „Jedynka” w Skawinie

w ramach realizacji imprezy o charakterze rekreacyjno-sportowym XV Bieg Skawiński. W jego trakcie odbyły się IX Mistrzostwa Polski Energetyków w biegu na 10km, VI Bieg Skawiński na Rolkach oraz VIII Mistrzostwa Gminy Skawina;

- Współpraca z Klubem Sportowym „Optima Skawina” z siedzibą w Skawinie, „Pokonaj Focha V”, zawody sportowe;
- Wsparcie organizacji imprezy o charakterze sportowo-artystycznym pod szyldem „NPA Skawina Street Style 2017”, organizator Miejskie Towarzystwo Sportowe PIAST z siedzibą w Skawinie;

- 11 listopada 2017 r. wsparcie - IV Górski Bieg Niepodległości Skawina-Mogilany organizowany przez Uczniowski Klub Sportowy „Jedynka” w Skawinie;
- W dniach 16-17 grudnia 2017 r. odbył się Mikołajkowo-Świąteczny Turniej Piłki Nożnej dla Dzieci NPA Skawina Cup 2017 organizowany przez Miejskie Towarzystwo Sportowe „Piast” Skawina we współpracy z NPA Skawina;
- Wsparcie lokalnej społeczności – dofinansowanie paczek mikołajkowych dla drużów Młodzieżowej Drużyny Pożarniczej w Kopance.



Boryszew S.A. sponsorem F3

Działalność sponsoringowa Grupy Boryszew realizowana jest zgodnie z przyjętą polityką i zasadami odpowiedzialności społecznej i dotyczy dwóch głównych obszarów – nauki oraz sportu. Współpraca na warunkach sponsoringu odbywa się przede wszystkim na obszarze kraju, w miejscach lokalizacji i prowadzenia działalności spółek wchodzących w skład Grupy Kapitałowej Boryszew.

W związku z powyższym Grupa nie wspiera działań na rzecz osób fizycznych, projektów kontrowersyjnych i o wątpliwej reputacji, a także inicjatyw, które nie zawierają się w dziedzinach nauki i sportu. Sponsoring w obszarze sportu, zgodnie z profilem działalności Grupy i jej znaczącą obecnością w segmencie motoryzacyjnym, obejmuje wsparcie dla polskiego zawodnika ścigającego się w Formule 3 – Alexa Karkosika. Rok 2017 okazał się przełomowy dla jego kariery. 17-latek, jako najmłodszy Polak, wszedł do Formuły 3, w której już kilkakrotnie w ubiegłym sezonie stanął na podium. Na jego bolidzie znajduje się logo Boryszew Automotive Plastics i Maflow – spółek, które w ramach Grupy Boryszew związane są z produkcją dla branży motoryzacyjnej. Zapewnia to międzynarodową promocję dla całej Grupy oraz medialną obecność wizerunku spółek w światowych mediach.

Alex Karkosik rozpoczął karierę sportową w wieku 6 lat. Jego pierwszy start odbył się w 2006 roku w Bydgoszczy, podczas Mistrzostw Strefy Północno – Zachodniej. Alex ścigał się na gokartach do 2014 roku, zdobywając wiele pucharów podczas zawodów krajowych. Jednocześnie startował w rozgrywkach włoskich i niemieckich. W 2015 roku przesiadł się do bolidu Formuły 4, rozpoczynając starty we włoskich

wyścigach tej klasy (Formuła 4 Italian Championship), a także w Mistrzostwach Strefy Europy Centralnej (Formuła 4 CEZ). Jeszcze w 2017 roku startował w Formule Gulf, choć jego bolid, ważący zaledwie 400 kg, napędzany silnikiem o mocy 180 KM, miał już aerodynamikę zbliżoną do Formuły 3. Sezon Alex zakończył na szczycie tabeli – na 10 wyścigów rozgrywanych w Abu Zabi i w Dubaju stawał na najwyższym podium aż 5-krotnie.

W marcu 2017 roku Alex Karkosik w hiszpańskim Jerez przeszedł udane testy w Euroformule Open. Zajął 12. miejsce, ale osiągnął czas gorszy zaledwie o 1,5 sekundy od zwycięzcy – startował więc w niezwykle mocnej stawce, gdzie podczas testów aż sześciokrotnie poprawiano rekord toru. Od kwietnia 2017 r. debiutował w wyścigach Euroformuły Open jako najmłodszy Polak, jeżdżąc w barwach włoskiego zespołu RP Motorsport. W kolejnych wyścigach osiągał coraz lepsze wyniki – w portugalskim Estoril był 10., na Węgrzech na torze Hungaroring zajął 3. miejsce w kategorii Rookie (debiutant), a w brytyjskim Silverstone stanął na podium w klasyfikacji generalnej, kończąc wyścig na 3. miejscu. Na włoskiej Monzy Torunianin zakończył wyścig na 4. miejscu w klasyfikacji generalnej, a na 3. wśród debiutantów. Oba wyścigi przedostatniej rundy serii Euroformula Open na hiszpańskim torze w Jerez de la Frontera zakończył na 7. pozycji. W ostatni weekend października Torunianin zmierzył się z pozostałymi zawodnikami w wielkim finale Euroformuły w Barcelonie, zajmując 3. i 9. miejsce oraz 7. pozycję w klasyfikacji generalnej F3. Jego dalsza kariera sportowa zapowiada się naprawdę obiecująco.





7. Działalność badawczo-rozwojowa (B+R)

Grupa Boryszew charakteryzuje się innowacyjnością swoich produktów i rozwiązań technologicznych. Staramy się wykorzystywać możliwości płynące z programów operacyjnych na szczeblu ogólnoeuropejskim i krajowym we współpracy ze światem nauki.

Opracowanych projektów rozwojowych w 2017 roku	11
Projektów zakwalifikowanych do współfinansowania	7
łącznej kwoty pozyskanego dofinansowania (przy nakładach na poziomie 140,4 mln zł)	62,5



Maflow:

- Udział w projekcie w ramach programu Maflow 4.0. dofinansowanego przez NCBiR: Rozwój alternatywnych

Spółki z Grupy Boryszew Automotive Plastics oraz Maflow, które od dawna prowadzą własną działalność w zakresie badań i rozwoju, dbają o to, by oferowane przez nie produkty stanowiły przykłady najnowocześniejszych technologii i najwyższej jakości wyrobów. W 2017 roku zdecydowano o tym, aby wzmocnić niewielkie grupy inżynierów i techników dbających o badania i rozwój w poszczególnych zakładach przez stworzenie silnego ośrodka badań i rozwoju na szczeblu Grupy. Samodzielna, służąca potrzebom całej Grupy, jednostka powstała w Toruniu (BAP) i w Tychach (MAflow), jej celem jest poszukiwanie nowych dróg w dziedzinie technologii produkcji, a tym samym sprostanie nieustająco rosnącym wymaganiom klientów.

metod pomiaru przewodów, szczelności, spawania przewodów. Optyczny pomiar przewodów. Projektowanie przewodów z alternatywnych materiałów.



Boryszew Automotive Plastics:

Opracowanie i wdrożenie zaawansowanych technologii produkcji komponentów oraz ich integracja w formie innowacyjnego panelu drzwiowego przeznaczonego do pojazdów samochodowych.

- Projekt zakłada opracowanie i wdrożenie technologii wytwarzania elementów wykończenia wnętrza pojazdu samochodowego (obszar interior). Projekt koncentruje się na innowacji produktowej tj. lekkim, zintegrowanym panelu drzwiowym, który zachowując swoją funkcjonalność będzie charakteryzował się redukcją masy oraz poprawą bezpieczeństwa użytkowników pojazdu, przy jednoczesnym obniżeniu czasu i kosztów wytwarzania. Jego wartość wyniesie ponad 33 mln złotych.



NPA Skawina:

NPA Skawina aktualnie realizuje trzy projekty badawczo rozwojowe współfinansowane ze środków Europejskiego Funduszu Rozwoju Regionalnego w ramach Programu Operacyjnego Inteligentny Rozwój 2014 – 2020. Dofinansowanie z UE wynosi łącznie prawie 43 mln złotych.

- Projekt nr POIR.01.01.01-01-00-D016/16, pt.: „MultiEx – Innowacyjna technologia ciągłego wytwarzania rur kompozytowych na bazie aluminium i stopów aluminium”. Cel projektu - opracowanie i wytworzenie innowacyjnej, modelowej linii technologicznej MultiEx oraz wdrożenie technologii wytwarzania rur kompozytowych. Linia produkcyjna umożliwi zintegrowanie w jedną operację technologiczną procesu ciągłego wyciskania wyrobów oraz procesu ciągłego wytwarzania powłok.

- Projekt nr POIR.04.01.04-00-0022/15, pt.: „Ograniczenie strat przesyłowych w elektroenergetycznych liniach dystrybucyjnych 110 kV poprzez opracowanie innowacyjnych rozwiązań materiałowych i konstrukcyjnych oraz technologii produkcji niskostratnych przewodów napowietrznych”. Cel projektu - opracowanie nowych rozwiązań materiałowo-konstrukcyjnych napowietrznych przewodów elektroenergetycznych stosowanych w liniach 110 kV, charakteryzujących się zwiększoną efektywnością energetyczną wynikającą ze zmniejszenia strat przesyłowych w ciągach liniowych związanych z nagrzewaniem się przewodów fazowych podczas przepływu prądu roboczego;

- Projekt nr POIR.01.01.02-00-0044/15, pt.: „Opracowanie innowacyjnej technologii produkcji walcówki z wysokowytrzymałych stopów aluminium serii 2xxx, 5xxx i 7xxx”. Cel projektu - opracowanie w toku prac rozwojowych nowej, innowacyjnej w skali świata, technologii ciągłego odlewania i walcowania jednorodnej co do składu chemicznego i własności mechanicznych walcówki z wysokowytrzymałych stopów aluminium serii 2xxx, 5xxx i 7xxx do dalszych zastosowań mechanicznych.



Impexmetal S.A.:

- Opracowanie wysokozaawansowanej technologii produkcji wielowarstwowych taśm aluminiowych



Wskaźnik	Grupa Boryszew		Boryszew S.A.	
	2017	2016	2017	2016
Liczba pracowników w etatach na koniec okresu sprawozdawczego	10 135	9 358	3 291	3 183
Liczba pracowników nowozatrudnionych	746	1 330	194	768
Liczba pracowników w etatach, którzy odeszli z pracy w raportowanym okresie	785	1015	157	322
Liczba pracowników niepełnosprawnych	698	498	219	239
Procentowy udział pracowników niepełnosprawnych w ogóle zatrudnionych	5,9%	5,3%	6,6%	7,5%
Liczba pracowników należących do związków zawodowych	2 154	1 970	412	469
Odsetek (%) pracowników należących do związków zawodowych	21%	21%	13%	15%
Liczba wypadków przy pracy	378	275	34	34
Wskaźnik częstości wypadków na 1000 zatrudnionych	0,04	0,03	0,01	0,01
Liczba wypadków śmiertelnych wśród pracowników	1	0	0	0
Ilość dni niezdolności do pracy spowodowana wypadkiem	6 601	4 050	1 840	1291
Wskaźnik ciężkości wypadków (ilość dni niezdolności/1 wypadek)	17	15	54	38

HSAA-P30, przeznaczonych do nowej generacji samochodowych wymienników ciepła – w wyniku realizacji projektu do oferty wprowadzone zostaną nowe wyroby platerowane składające się z 4. lub 5. warstw. Realizacja została dofinansowana przez NCBiR;

- Wdrożenie innowacyjnej technologii produkcji blach i taśm ze stopu AlMg-VHS do tłoczenia części karoserii samochodowych i elementów konstrukcyjnych. W wyniku realizacji projektu do oferty zostaną wprowadzone nowe stopy aluminium-magnez o ponadstandardowej zawartości Mg powyżej 5,5%. Realizacja została dofinansowana przez NCBiR;
- Realizacja projektu „Opracowanie technologii produkcji kształtowników otwartych i zamkniętych ze stopu Aluminium ECO-ALSi pochodzącego w całości z recyklingu aluminiowych części samochodowych”. Projekt jest realizowany w ramach Wielkopolskiego Regionalnego Programu Operacyjnego na lata 2014-2020.



Walcownia Metali Dziedzice:

- W grudniu 2017 roku Walcownia Metali „Dziedzice” S.A. poczyniła starania o dofinansowanie projektu w ramach Programu Operacyjnego „Inteligentny Rozwój 2014-2020 DZIAŁANIE 1.1 - PODDZIAŁANIE 1.1.1.”; w wyniku czego został zgłoszony wniosek pt. EXAP – in-

nowacyjna technologia produkcji specjalistycznych profili wyciskanych ze stopów aluminium do zastosowań w przemyśle motoryzacyjnym. Celem projektu jest opracowanie i wdrożenie technologii wytwarzania wyciskanych i obrabianych cieplnie profili ze stopów aluminium serii 6xxx (np. EN AW 6082) przeznaczonych do dalszego przetwórstwa, zwłaszcza w procesach łączenia wymagających ekspozycji komponentów produkowanych z wymienionych profili w zakresie wysokich temperatur (tj. lutowania, spawania). Szczegółowo projekt koncentruje się na opracowaniu innowacyjnych rozwiązań materiałowych w postaci: materiału wsadowego o niskiej zawartości zanieczyszczeń gazowych (zawodorowanie metalu), materiału wsadowego o składzie chemicznym umożliwiający zwiększenie odporności cieplnej stopu na parametry występujące w czasie procesów łączenia, realizację procesu wyciskania dedykowanych profili w kierunku zmniejszenia naprężeń wewnętrznych oraz opracowanie parametrów obróbki cieplnej (przesycanie, starzenie sztuczne) profili w taki sposób, aby zminimalizować ryzyko degradacji własności mechanicznej profili w dalszych procesach przetwórczych (łączenie).

- W 2016 roku Walcownia Metali „Dziedzice” S.A. poczyniła starania o dofinansowanie projektu w ramach Programu Operacyjnego Inteligentny Rozwój. W wyniku czego w tym samym roku został zgłoszony projekt pt. BRASS CAST&DRAW® Tech - Innowacyjna technologia wytwarzania wyrobów ze stopów miedzi o nowym

standardzie jakości geometrycznej przeznaczonych do obróbki ubytkowej na szybkoobrotowych automatach skrawających” w ramach Programu Operacyjnego Inteligentny Rozwój w Osi Priorytetowej 1, Działanie 1.1, Poddziałanie 1.1.2- Wsparcie na prowadzenie prac B+R przez przedsiębiorstwa związane z wytworzeniem instalacji pilotażowej/demonstracyjnej zajmując tym samym drugie miejsce w krajowej stawce, wysoko ocenione przez niezależnych ekspertów. W związku z powyższym Walcownia Metali „Dziedzice” S.A. spełniając wszystkie założenia Programu, w tym wzrost innowacyjności poprzez badania i rozwój, pozyskała ze środków Narodowego Centrum Badań i Rozwoju dofinansowanie 40% wartości projektu, który określa się na 50 mln. zł. Projekt ma na celu opracowanie, weryfikację i wdrożenie w warunkach przemysłowych technologii produkcji innowacyjnych wyrobów ze stopów miedzi przeznaczonych do obróbki na wysokoobrotowych automatach skrawających. Nowe wyroby będą charakteryzować się idealną i stabilną tolerancją wymiarów geometrycznych oraz ściśle określonymi własnościami mechanicznymi. Wytyczne jakie zostały postawione w ramach tego projektu gwarantują Walcowni Metali „Dziedzice” S.A. innowacyjność tej grupy wyrobów w aspekcie ogólnosiwiatowym.



Wskaźnik	Grupa Boryszew		Boryszew S.A.	
	2017	2016	2017	2016
Całkowite zużycie energii w GJ	1 987 645	1 912 306	466 418	464 500
Całkowite zużycie wody w m3	1 442 756	1 490 122	459 368	460 080
Całkowita masa odpadów w Mg	80 353	90 716	9 502	10 063

Boryszew S.A. Oddział Nylonbor:

Produkcja poliamidowych tworzyw konstrukcyjnych od maja 2017 prowadzona jest na nowej maszynie nalewowej, zapewniającej lepsze wykorzystanie surowca, mniejszą stratę produkcyjną oraz posiadającej większą wydajność.

8. Kluczowe niefinansowe wskaźniki efektywności związane z działalnością jednostki (KPI)

Analogicznie do podziału na dwie główne kategorie istotnych obszarów ryzyka kształtuje się systematyczne raportowanie wskaźników efektywności.

Dla obszaru bezpiecznego środowiska pracy za najbardziej miarodajne uznano następujące wskaźniki.

Liczba pracowników w etatach na koniec okresu sprawozdawczego –

stanowi ona podstawę do dokonywania wyliczeń kategorii pochodnych, o których będzie mowa poniżej. Definiowana jako łączna liczba osób zatrudnionych na koniec roku kalendarzowego w przeliczeniu na pełen etat.

Liczba pracowników nowozatrudnionych – wskaźnik ten w skojarzeniu z poprzednią pozycją pozwala zorientować się w dynamice kapitału ludzkiego, a tym samym ukierunkować działania mające na celu harmonijną integrację nowych zasobów ludzkich w organizacji. Definiowana jako łączna ilość osób przyjętych do pracy w trakcie roku kalendarzowego w przeliczeniu na pełen etat.

Liczba pracowników w etatach, którzy odeszli z pracy w raportowanym okresie – ta kategoria pozwala m.in. ocenić względną atrakcyjność Grupy jako pracodawcy na rynku i jej zdolność do utrzymania osób uprzednio zatrudnionych. Jedno istotne zastrzeżenie związane jest z przemysłowym charakterem dominującej części miejsc pracy oferowanych przez Grupę, a co za tym idzie - wyższą rotacją niż np. w obszarze stanowisk biurowych. Definiowana jako

łączna ilość osób, które odeszły z pracy w trakcie roku kalendarzowego w przeliczeniu na pełen etat.

Procentowy udział pracowników niepełnosprawnych w ogóle zatrudnionych – odzwierciedla otwartość

Grupy Boryszew do współpracy z osobami posiadającymi utrudniony dostęp do rynku pracy. Definicja – łączna liczba pracowników z orzeczeniem niepełnosprawności w przeliczeniu na pełen etat) / łączna liczba osób zatrudnionych na koniec roku kalendarzowego w przeliczeniu na pełen etat

Liczba pracowników należących do związków zawodowych oraz odsetek (%) pracowników należących do związków zawodowych – jako

odpowiedzialny pracodawca stawiamy na dialog społeczny, którego miarą jest m.in. współpraca z organami samorządu pracowniczego w tym desygnowanych przez związki zawodowe. Definicja – łączna liczba członków związków zawodowych zatrudnionych na koniec roku kalendarzowego w przeliczeniu na pełen etat / łączna liczba osób zatrudnionych w na koniec roku kalendarzowego w przeliczeniu na



	METALE		CHEMIA	
Emisje do powietrza (dane w tonach)				
GRUPA BORYSZEW	2017	2016	2017	2016
Dwutlenek węgla (CO ₂)	55 678	49 336	42 946	39 884
Pył całkowity	12	9	22	22
Tlenek węgla (CO)	290	239	69	65
Tlenki azotu (NO _x /NO ₂)	57	68	46	44
Produkcja (w Mg - tony)	286 109	262 001	56 076	64 291
BORYSZEW S.A.	2017	2016	2017	2016
Dwutlenek węgla (CO ₂)	10 201	6 048	33 577	31 381
Pył całkowity	1	0	17	16
Tlenek węgla (CO)	2	1	64	58
Tlenki azotu (NO _x /NO ₂)	3	2	41	40
Produkcja (w Mg - tony)	50 624	37 887	37 725	47 055
Emisje do powietrza (dane w tonach)				
GRUPA BORYSZEW	2017	2016	2017	2016
Dwutlenek węgla (Ditlenek węgla CO ₂)	194,61	188,31	765,81	620,36
Pył całkowity	0,04	0,04	0,39	0,34
Tlenek węgla (CO)	1,01	0,91	1,22	1,01
Tlenki azotu (NO _x /NO ₂)	0,20	0,26	0,82	0,68
BORYSZEW S.A.	2017	2016	2017	2016
Dwutlenek węgla (CO ₂)	201,50	159,63	890,02	666,91
Pył całkowity	0,02	0,01	0,45	0,35
Tlenek węgla (CO)	0,04	0,02	1,69	1,24
Tlenki azotu (NO _x /NO ₂)	0,07	0,04	1,10	0,86

pełen etat.

Liczba wypadków przy pracy – poprzez stworzenie zintegrowanego systemu ewidencjonowania zaistniałych wypadków w skali całego przedsiębiorstwa dbamy o wyciąganie wniosków mogących wpłynąć na systematyczny rozwój procedur bezpieczeństwa i ich efektywne wdrażanie w skali całej Grupy Kapitałowej. Definicja – łączna liczba zarejestrowanych wypadków przy pracy w okresie sprawozdawczym.

Wskaźnik częstości wypadków na 1000 zatrudnionych – wykorzystanie tej miary ma na celu skupienie uwagi czynników decyzyjnych na potencjalnie najbardziej problematycznych obszarach działalności przedsiębiorstwa celem ich racjonalnego usprawnienia. Definicja – (łączna liczba zarejestrowanych wypadków przy pracy w okresie sprawozdawczym / łączna liczba osób zatrudnionych w na koniec roku kalendarzowego w przeliczeniu na pełen etat)*1000.

Liczba wypadków śmiertelnych wśród pracowników – śmierć każdego człowieka niezależnie od jego pozycji w organizacji stanowi tragedię, której negatywne skutki obejmują liczne grono osób zarówno wewnątrz, jak i poza organizacją. W odróżnieniu od wskaźnika częstości wypadków nie może tu być mowy o jakichkolwiek średnich normach. Celem jest zawsze całkowity brak śmiertelnych

wypadków. Definicja – łączna liczba zarejestrowanych wypadków przy pracy w okresie sprawozdawczym zakończonych utratą życia.

Liczba dni niezdolności do pracy spowodowana wypadkiem oraz wskaźnik ciężkości wypadków (liczba dni niezdolności/1 wypadek) – pozwalają na ocenę utraconego czasu pracy, a tym samym niższą od przewidywanej efektywność zatrudnienia. Definicja – łączna liczba dni niezdolności do pracy w roku kalendarzowym / łączna liczba wypadków w roku kalendarzowym.

W obszarze odpowiedzialnego korzystania ze środowiska za najbardziej miarodajne uznano następujące wskaźniki: **Całkowite zużycie energii w GJ** (gigadzule) – efektywność energetyczna przedsiębiorstwa wywiera nie tylko skutki ekologiczne i stanowiące element bycia odpowiedzialnym korporacyjnym członkiem społeczeństwa. Pozwala ona również na osiągnięcie zakładanych rachunkiem ekonomicznym celów w postaci racjonalnego wykorzystania dostępnych zasobów. W tej kategorii mieści się zarówno zużycie energii elektrycznej, cieplnej jak i gazowej. Definicja – łączne zmierzone w roku kalendarzowym zużycie wszystkich nośników energii (prąd, gaz, para technologiczna itp.) w przeliczeniu na GJ.

Całkowite zużycie wody w m³ – pro-

blem kurczących się zasobów wodnych stanowi wyzwanie dla większości obszarów współczesnego świata. Tym samym działania mające na celu oszczędność tego, coraz bardziej cenniejszego i rzadszego, zasobu są pożądanym przez partnerów społecznych przedsiębiorstwa, jak również społeczność finansową. Definicja – łączne zmierzone w roku kalendarzowym zużycie wody w metrach sześciennych z uwzględnieniem własnych ujęć i wodociągów.

Całkowita masa odpadów w tonach – ograniczona dostępność i pojemność miejsc składowania odpadów skłania do podejmowania działań ograniczających ich wytwarzanie. Alternatywy w postaci recyklingu wewnętrznego lub alternatywnego przetworzenia stanowią wsparcie zarówno dla wizerunku społecznie odpowiedzialnego przedsiębiorcy jak i potencjalny czynnik ograniczenia kosztów. Definicja – suma wagi wszelkich kategorii wytwarzanych odpadów w roku kalendarzowym w przeliczeniu na tony metryczne. Segmenty metale i chemia używają dodatkowo wskaźników **emisji do powietrza**, ze względu na specyfikę własnej działalności.

9. Zatwierdzenie sprawozdania na temat informacji niefinansowych Grupy Boryszew i Boryszew S.A.

Niniejsze sprawozdanie na temat informacji niefinansowych Grupy Boryszew i Boryszew S.A. za rok 2017 zostało zatwierdzone przez Zarząd Jednostki Dominującej w dniu 26 kwietnia 2018 r.

PODPISY ZARZĄDU BORYSZEW S.A.

Piotr Szeliga – p.o. Prezes Zarządu

Aleksander Baryś – Członek Zarządu

Mikołaj Budzanowski – Członek Zarządu

Cezary Pyszkowski – Członek Zarządu
